

Montážní a uživatelský manuál

motoalarm s dálkovým ovládáním SE 540

Vážený zákazníku, děkujeme, že jste si vybral právě náš produkt a přejeme Vám mnoho spokojenosti při jeho používání. Při převzetí výrobku si prosím zkontrolujte kompletnost balení.

Obsah balení

modul zařízení	1 ks
dálkový ovladač	2 ks
siréna	1 ks
kontrolní LED	1 ks
kabeláž	1 ks

Upozornění: Před montáží zařízení i před jeho používáním si prosím přečtěte celý návod.

Popis funkce

Tento motoalarm slouží k zabezpečení motocyklů a dalších malých motorových vozidel a strojů s napájecím napětím 12 V. Ovládá se pomocí dálkových ovladačů a vozidlo střeží pomocí otřesového senzoru a pomocí detekce napětí na spínací skříňce. Kromě zabezpečovací funkce umožňuje zařízení dálkové startování a zhasínání motoru.

Aktivace alarmu

Po stisknutí tlačítka  siréna 1 x houkne a 1 x bliknou směrová světla. Za 3 sekundy dojde k aktivaci zařízení, které je signalizováno blikáním kontrolní LED.

Vyvolání poplachu

Jestliže je alarm aktivní a dojde k otřesu motocyklu, spustí alarm výstrahu – 5 x blikne směrovými světly a 5 x houkne. Jestliže dojde během následujících 5-ti sekund k dalšímu otřesu, spustí se na 15 s poplach. Při poplachu vyvolaném otřesovým senzorem houká siréna a pomalu blikají směrová světla.



Pokud v době zabezpečení dojde k neoprávněnému pokusu o nastartování motocyklu je spuštěn krátký poplach, který trvá 10 s. Při tomto poplachu houká siréna a směrová světla blikají rychle.

Při libovolném poplachu je současně zablokován motor a motocykl tedy není možné nastartovat.

Vypnutí poplachu

Poplach zrušíte stisknutím libovolného tlačítka na dálkovém ovladači. Stisknutím tlačítka  dojde současně s vypnutím poplachu i k deaktivaci alarmu.

Vyhledání motocyklu

Pro snazší vyhledání zaparkovaného motocyklu na rozlehlém parkovišti je možné spustit funkci vyhledání. Jestliže je alarm aktivní, stiskněte tlačítko  nebo , siréna 5 x houkne a směrová světla 5 x bliknou. Tlačítko  plní stejnou funkci i pokud je alarm deaktivovaný.

Deaktivace alarmu

Jestliže je alarm aktivní a stisknete tlačítko , siréna 2 x houkne a směrová světla 2 x bliknou na znamení, že byl alarm deaktivován. Kontrolní LED zhasne.

Nastartování pomocí dálkového ovládání

Po stisknutí tlačítka  motocykl automaticky nastartuje. Jestliže se tak nestane, zkuste stisknout toto tlačítko ještě jednou. Jestliže ani teď nenastartuje, není patrně na baterii dostatečné napětí pro nastartování.

Upozornění: Před startem motoru pomocí dálkového ovládání se ujistěte, že je na motocyklu zařazen neutrál!

Funkci dálkového startu je možné využívat při deaktivovaném i aktivovaném alarmu. Pokud je funkce spuštěna při aktivovaném alarmu dojde před startem automaticky k deaktivaci alarmu.



Upozornění: Funkci dálkového startu nikdy nevyužívejte při běhu motoru. Mohlo by dojít k poškození startéru!

Upozornění: Po dálkovém nastartování je možné motor opět vypnout pouze dálkovým ovladačem.

Zhasnutí motoru dálkovým ovladačem

Jestliže při běžícím motoru stisknete tlačítko  motor motocyklu zhasne. Tímto způsobem je možné zhasnout jak motor nastartovaný dálkovým ovladačem, tak motor nastartovaný spínací skříňkou. Po zhasnutí motoru dálkovým ovladačem zůstane alarm vždy deaktivovaný.

Nouzové zhasnutí motoru

a) Jestliže byl motocykl neoprávněně nastartován cizí osobou, stiskněte tlačítko . Motor motocyklu okamžitě zhasne, siréna začne houkat a směrová světla blikat. Houkání sirény a blikání směrových světel je ukončeno vypnutím zapalování,
b) Pokud se někdo pokouší odcizit motocykl nastartovaný dálkovým ovladačem a stisknete tlačítko  siréna dlouze houkne, směrová světla 1 x bliknou, zhasne motor a alarm se aktivuje do stavu střežení.





Po nouzovém zhasnutí motoru zůstává v každém případě motor zablokován až do stisknutí tlačítka  na dálkovém ovladači.

Upozornění: Nouzové zhasnutí motoru je plně závislé na dosahu dálkového ovladače, v případě, že se motocykl nachází mimo dosah dálkového ovladače, není možné motor zablokovat.

Funkce panika

V případě, že se dostanete do nepředvídané situace a potřebujete svévolně vyvolat poplach, stiskněte tlačítko . Poplach trvá 15 s a houká při něm siréna i blikají směrová světla. Tuto funkci je možné použít pouze za běhu motoru.

Nastavení citlivosti otřesového senzoru

Stiskněte současně tlačítko  a . Směrová světla třikrát krátce bliknou. Jestliže jednou stisknete tlačítko , kontrolní LED počtem bliknutí oznámí stávající úroveň nastavení otřesového senzoru (1 x bliknutí = 1. stupeň – nejnižší citlivost – 4 x bliknutí = 4. stupeň - nejvyšší citlivost). Každým dalším stiskem tlačítka zvyšujete citlivost až do maximálního stupně 4 a poté se cyklus stále opakuje od nejnižší citlivosti 1. Po dokončení nastavení stiskněte tlačítko , kterým potvrdíte provedené nastavení. Pokud je citlivost senzoru stále vysoká, přestříhnete zelenou smyčku v kabeláži alarmu a znovu proveďte jemné nastavení dálkovým ovladačem.





Programování nových ovladačů

Při deaktivovaném alarmu 8 x zapněte a vypněte zapalování – směrová světla 1 x bliknou. Poté stiskněte libovolné tlačítko nového ovladače. Pro programování dalších ovladačů celý postup zopakujte. Do paměti alarmu je možné naprogramovat celkem 3 ovladače. Při programování čtvrtého ovladače dojde k vymazání prvního. Pokud požadujete naprogramování pouze jediného ovladače, nahrajte jej do paměti 3 x, aby v paměti nezůstal naprogramovaný žádný jiný ovladač.

Signalizace LED

stav	signalizace
deaktivovaný alarm	zhasnutá
aktivovaný alarm	2 x bliknutí – pauza
zajištěno + byla spuštěna výstraha	3 x bliknutí – pauza
zajištěno + byl spuštěn poplach otřesem	1 x bliknutí – pauza
zajištěno + byl spuštěn poplach zapalováním	dlouhé bliknutí – dlouhá pauza

Funkce tlačítek dálkového ovladače v závislosti na stavu alarmu

FUNKCE					
	stisk při deaktivovaném alarmu	stisk při aktivovaném alarmu	stisk při poplachu	stisk při běhu motoru spuštěného dálkou	stisk při běhu motoru spuštěného klíčkem
	„aktivace alarmu“	„vyhledání motocyklu“	„vypnutí poplachu“	„nouzové zhasnutí motoru“ + „aktivace alarmu“	„nouzové zhasnutí motoru“ + „vyvolání poplachu“
	2 x houkne a 2 x blikne	„deaktivace alarmu“	„vypnutí poplachu“ a „deaktivace alarmu“	„dálkové zhasnutí motoru“	„dálkové zhasnutí motoru“
	„vyhledání motocyklu“	„vyhledání motocyklu“	„vypnutí poplachu“	„panika“	„panika“
	„dálkový start“	„deaktivace alarmu“ + „dálkový start“	„vypnutí poplachu“	znovuaktivace dálkového startu – NEPOUŽÍVAT!!!	znovuaktivace dálkového startu – NEPOUŽÍVAT!!!

Údržba zařízení

Zařízení nevyžaduje žádnou zvláštní údržbu. Pokud dojde ke snížení dosahu dálkových ovladačů vyměňte v nich baterie. Každý z ovladačů obsahuje 2 ks baterie typ CR 2016. Dálkové ovladače chraňte před vodou a vysokou vlhkostí

Montáž zařízení

Před montáží důkladně ověřte zapojení elektroinstalace vozidla do kterého zařízení montujete. Při montáži postupujte v souladu s platnými technickými i bezpečnostními pravidly.

Řídící jednotku alarmu umístěte na místo zcela kryté před povětrnostními vlivy, např. do prostoru pod sedačkou. Sirénu umístěte vně motocyklu reproduktorem dolů, tak aby byla chráněna od přímého stříkání vody. Kontrolní LED nalepte na viditelné místo na přístrojové desce. Vodiče alarmu připojte dle uvedeného popisu vodičů a schéma zapojení.

Připojení blokace a dálkového startování

Zapojení tohoto motoalarmu je připraveno pro vozidla, jejichž motor je zhasínán uzemněním určeného vodiče a startér je ovládán kladnou polaritou.

U ostatních vozidel je nezbytné zapojení přizpůsobit elektroinstalaci vozidla.

Následující schéma zobrazuje příklad zapojení blokace u vozidel, jejichž znehybnění se provádí běžným odpojením kladného napětí (např. svorky 15). K zapojení je nezbytné dodat přídatné relé, které není součástí dodávky (objednací kód 46.002).

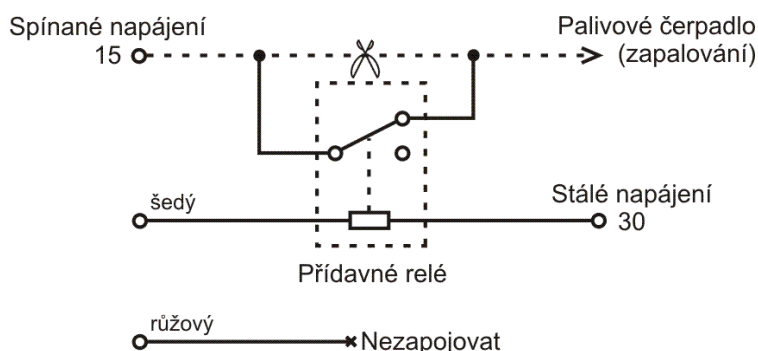

Popis funkce dálkového startování a zhasínání motoru

Při stisknutí tlačítka  dojde k rozpojení záporné polarity ze spínací skříňky, která je určena pro zhasínání motoru (zabudovaným relé je rozpojen šedý a růžový vodič). Zároveň dojde k zapnutí zapalování (na oranžový vodič je přivedeno trvalé kladné napětí) a spuštění startéru (na modrý vodič je přiveden kladný impuls). Při krátkém stisku povelového tlačítka trvá startovací impuls 1,3 s, pokud přidržíte tlačítko déle, odpovídá délka impulsu době stisknutí tlačítka (startér běží po celou dobu stisknutí tlačítka). Pokud motor nenaskočí na první pokus je možné start zopakovat dalším stiskem tlačítka.

Po zhasnutí motoru dálkovým ovladačem dojde k odpojení kladného napájení z oranžového vodiče, k propojení šedého a růžového vodiče a k přivedení krátkého záporného impulsu na šedý vodič.

Následující schéma zobrazuje zapojení vnitřních relé alarmu určených pro blokadu a zhasínání motoru.

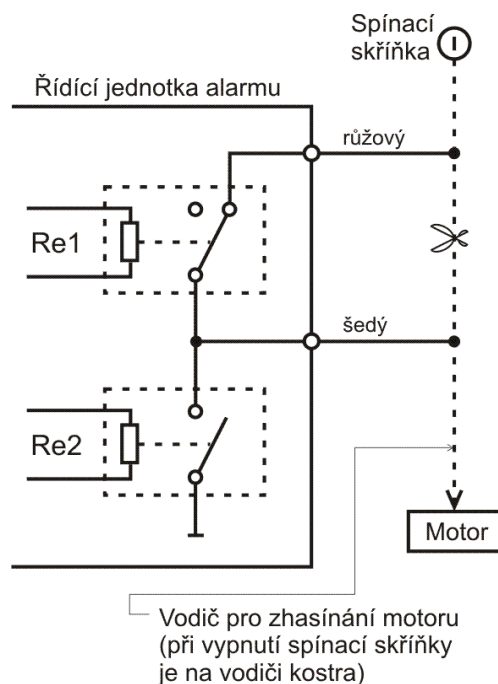

Popis funkce vestavěných relé:

Re 1: v klidu je průchozí, rozezne se pouze po dálkovém nastartování a sepne zpět po zhasnutí motoru dálkovým ovladačem

Re 2: a) sepne při poplachu a rozezne po ukončení poplachu, b) krátce sepne při zhasínání motoru dálkovým ovladačem

Popis vodičů

2 x černý vodič	kostra
červený vodič	stále kladné napájení
šedý	záporný vodič pro zhasínání motoru (k motoru)
růžový	záporný vodič pro zhasínání motoru (od spínací skříňky)
oranžový	kladné spínané napájení (15) – vstup i výstup (max. 15 A)
2 x žlutý	výstupy pro směrová světla (max. 2 x 15 A)
modrý	kladné ovládání startéru (max. 15 A)
zelená smyčka	nastavení citlivosti otřesového senzoru
červený + černý vodič v konektoru	kontrolní LED
červený + bílý vodič v konektoru	siréna

